

FRESHBOX 200 ERV WiFi

CENTRALE WENTYLACYJNE
- POMIESZCZENIA POJEDYNCZE

Zastosowanie

- o Efektywna nawiewno-wywiewna wentylacja pojedynczych pomieszczeń.
- o Energooszczędne silniki EC.
- o Skuteczność filtracji z cząstek PM 2.5 do 99% za pomocą dwóch wbudowanych filtrów G4 i F7. Dodatkowe oczyszczanie dzięki wymianie powietrza obiegowego.
- o Dostępność filtra H13 (opcja).
- o Prosty montaż.
- o Kompaktowe wymiary.
- o Sterowanie przez Wi-Fi za pomocą aplikacji mobilnej, dostępnej na urządzenia z systemem Android/iOS.



Wydajność:
do 200 m³/h



Skuteczność odzysku ciepła:
do 85 %



Konstrukcja

- o Obudowa wykonana ze stali z powłoką polimerową.
- o Łatwo zdejmowany panel przedni wyposażony w zamek zapewnia wygodną obsługę serwisową (wymiana filtrów).
- o Centrala jest wyposażona w dwa króćce o średnicy 100 mm do nawiewu świeżego powietrza i wyrzutu powietrza zużytego na zewnątrz.
- o Urządzenie dostępne w wersjach: bez nagrzewnicy, z nagrzewnicą wstępną i/lub nagrzewnicą wtórną.
- o Nowoczesny design centrali współgra z każdym wnętrzem.

Silnik

- o Wentylatory posiadają wydajne silniki komutowane elektronicznie (EC) z zewnętrznym wirnikiem z łopatkami zagiętymi do przodu. Tego typu silniki są obecnie najbardziej zaawansowanym rozwiązaniem w zakresie efektywności energetycznej.
- o Silniki EC charakteryzują się bardzo dobrymi parametrami pracy i optymalną kontrolą w pełnym zakresie prędkości.
- o Efektywność silników komutowanych elektronicznie sięga nawet 90%.

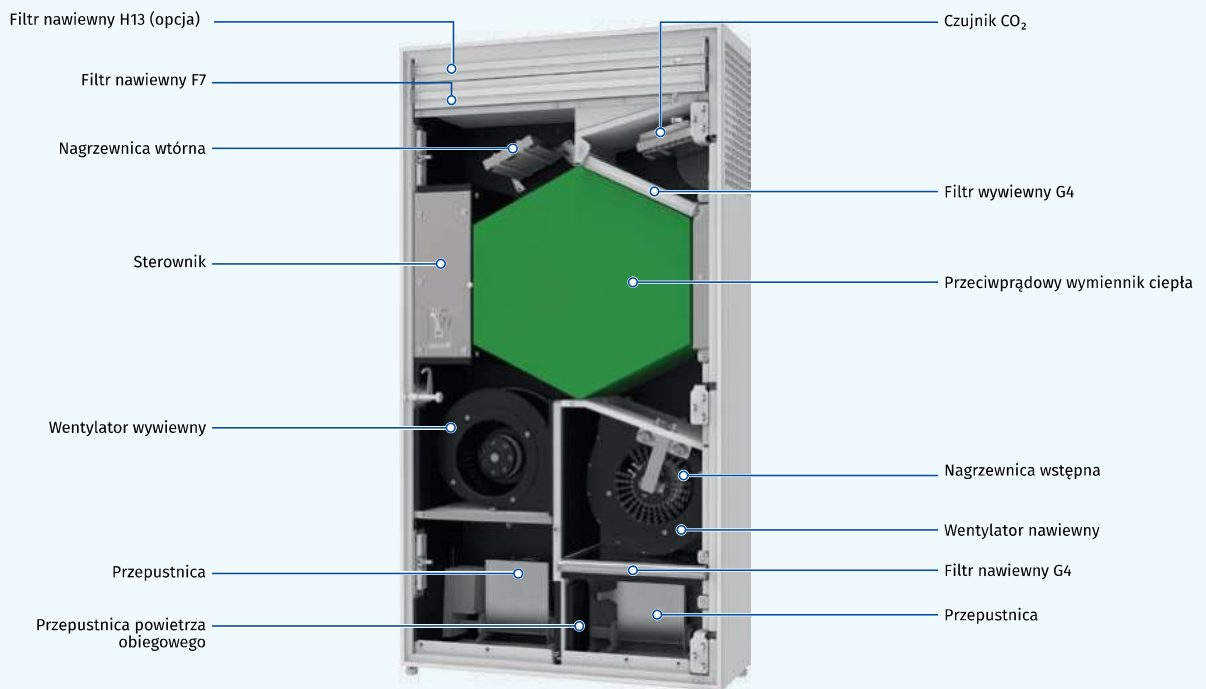

Podstawowe oznaczenie

Model	Nagrzewnica	Wydajność nominalna [m ³ /h]	Typ wymiennika ciepła	Sterowanie
Freshbox	- bez nagrzewnicy E: nagrzewnica wstępna E1: nagrzewnica wtórna E2: nagrzewnica wstępna i wtórna	200	- standardowy wymiennik ciepła ERV: wymiennik ciepła z membraną entalpiczną	WiFi: dotykowy panel sterowania z Wi-Fi

FRESHBOX 200 ERV WIFI

CENTRALE WENTYLACYJNE
- POMIESZCZENIA POJEDYNCZE

Przepustnice powietrza

- Przepustnice powietrza nawiewu i wywiewu zapobiegają występowaniu zjawiska cofania się powietrza w przewodach wentylacyjnych podczas przestoju urządzenia.

Filtracja powietrza

- Filtry kasetowe o klasie filtracji G4 i F7 zapewniają skuteczne oczyszczanie powietrza nawiewnego i obiegowego (PM 2.5 > 75 %).
- W przypadku pomieszczeń o wysokich wymaganiach czystości powietrza zaleca się zmianę filtra F7 na filtr HEPA (PM 2.5 > 99 %) - dostępny jako wyposażenie dodatkowe.
- Filtr kasetowy G4 zapewni filtrację powietrza wywiewanego.

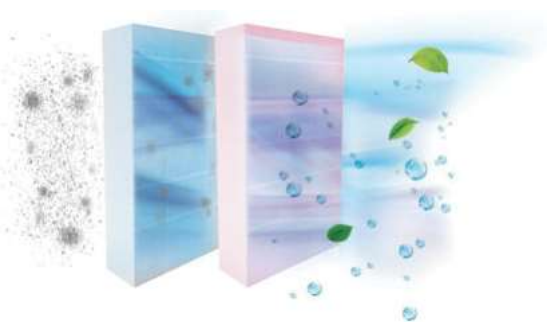

Podgrzewanie wstępne

- Centrale **Freshbox E-200 ERV WiFi**, **Freshbox E2-200 ERV WiFi** są wyposażone w elektryczną nagrzewnicę wstępną do zabezpieczenia wymiennika ciepła przed zasronieniem.

Pogrzewanie wtórne

- Centrale **Freshbox E1-200 ERV WiFi**, **Freshbox E2-200 ERV WiFi** są wyposażone w elektryczną nagrzewnicę wtórną, która służy do dogrzania powietrza nawiewanego do pomieszczeń.

Ochrona przed zamarzaniem

- W centrali **Freshbox 200 (ERV) WiFi** ochrona przeciwmroźniowa oparta jest na monitorowaniu temperatury z czujnika na nawiewie za wymiennikiem ciepła. Spadek temperatury na tym czujniku poniżej zdefiniowanej wartości inicjuje wyłączenie wentylatora nawiewnego.
- Ciepłe powietrze wywiewane ogrzewa wymiennik. Po ustaniu ryzyka zamarzania, natężenie przepływu powietrza nawiewanego zwiększa się do wartości zgodnej z nastawą. W centralach **Freshbox E-200 ERV WiFi**, **Freshbox E2-200 ERV WiFi** ochrona przeciwmroźniowa jest zapewniona dzięki zastosowaniu elektrycznej nagrzewnicy wstępnej.

Wymiennik ciepła

- Centrala **Freshbox 200 ERV WiFi** jest wyposażona w przeciwprądowy wymiennik ciepła z membraną entalpiczną.
 - W sezonie zimowym ciepło i wilgoć z powietrza wywiewanego jest wychwytywane i przekazywane przez membranę entalpiczną do strumienia powietrza nawiewanego, co zmniejsza straty ciepła generowane przez wentylację.
 - W sezonie letnim suche i chłodne powietrze wywiewane jest przekazywane przez membranę entalpiczną do strumienia powietrza nawiewanego. Pozwala to na znaczną redukcję temperatury powietrza nawiewanego, co z kolei zmniejsza obciążenie klimatyzacji.

Zasada działania

TRYB ODZYSKU CIEPŁA

- Chłodne powietrze z zewnątrz** przepływa przez filtry i wymiennik ciepła. Przy pomocy wentylatora nawiewnego jest włączane do pomieszczenia.
- Ciepłe, zużyte powietrze** napływa z pomieszczenia do centrali i jest oczyszczane na filtrze wywiewnym. Następnie powietrze przepływa przez wymiennik ciepła i za pomocą wentylatora wywiewnego jest odprowadzane na zewnątrz.
- Strumienie powietrza nawiewanego i wywiewanego nie mieszają się ze sobą, eliminując ryzyko zawracania bakterii i wirusów oraz uciążliwych zapachów z powietrza usuwanego.

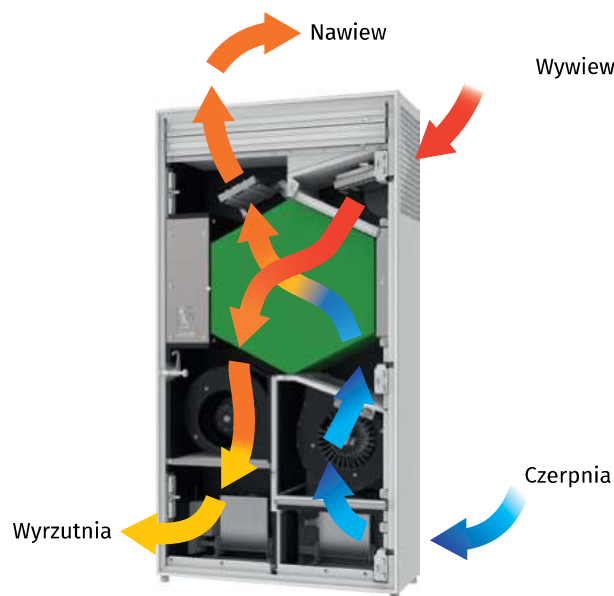

TRYB RECYRKULACJI

- W trybie recykulacji przepustnice kanału czerpni oraz wyrzutni są zamknięte, a przepustnica powietrza obiegowego jest otwarta. Powietrze z pomieszczenia przepływa przez filtry i po oczyszczeniu powraca do pomieszczenia.



FRESHBOX 200 ERV WiFi

 CENTRALE WENTYLACYJNE
- POMIESZCZENIA POJEDYNCZE

Sterowanie

- o Centrala jest wyposażona w panel sterowania.
- o W skład zestawu standardowego wchodzi pilot zdalnego sterowania.
- o Funkcja komunikacji przez sieć Wi-Fi.



FUNKCJA STEROWANIA

	Freshbox 200 WiFi Freshbox E-200 WiFi	Freshbox E1-200 WiFi Freshbox E2-200 WiFi
Zmiana prędkości	•	•
Wskaźnik zanieczyszczenia filtra	•	•
Wskaźnik alarmu	•	•
Konfiguracja prędkości	•	•
Timer	•	•
Programowanie tygodniowe	•	•
Wł./Wyt. dogrzewania	-	•
Temperatura zadana powietrza nawiewanego	-	•
Sterowanie za pomocą aplikacji mobilnej Android/iOS	•	•

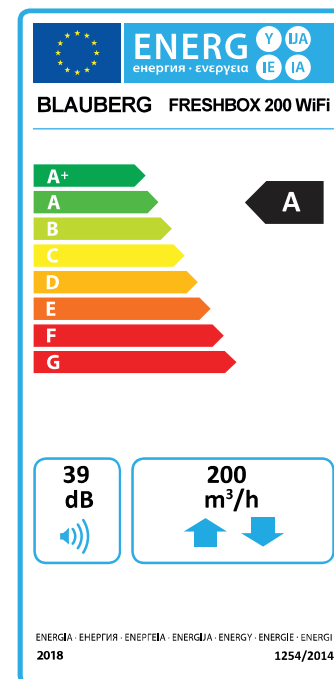

Aplikacja mobilna
Blauberg Freshbox
na urządzenie
z systemem Android



Aplikacja mobilna
Blauberg Freshbox
na urządzenie
z systemem iOS

PILOT ZDALNEGO STEROWANIA

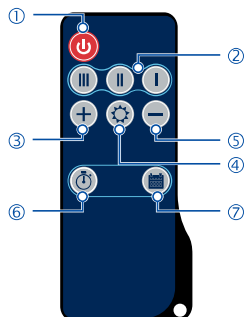

- 1 Włączanie/Wyłączanie centrali
- 2 Wybór prędkości (min./śred./maks.)
- 3 Zwiększenie ustawionej wartości temperatury nagrzewcy wtórnej (dotyczy modelu wyposażonego w nagrzewnicę wtórną)
- 4 Włączanie/Wyłączanie nagrzewnicy wtórnej (dotyczy modelu wyposażonego w nagrzewnicę wtórną)
- 5 Zmniejszenie ustawionej wartości temperatury nagrzewnicy wtórnej (dotyczy modelu wyposażonego w nagrzewnicę wtórną)
- 6 Włączanie/wyłączanie timera
- 7 Aktywacja/dezaktywacja oprogramowania tygodniowego

PANEL STEROWANIA:

- WŁĄCZANIE/WYŁĄCZANIE centrali
- Zmiana biegu (zmniejszenie prędkości strumienia powietrza)
- Zmiana biegu (zwiększenie prędkości strumienia powietrza)
- Włączenie/wyłączenie programowania tygodniowego
- Podłączenie do sieci Wi-Fi
- Wskaźnik zanieczyszczenia filtrów
- Wskaźnik alarmu

FRESHBOX 200 ERV WiFi

CENTRALE WENTYLACYJNE
- POMIESZCZENIA POJEDYNCZE

Charakterystyka techniczna

Parametry	Freshbox 200 ERV WiFi					Freshbox E-200 ERV WiFi					Freshbox E1-200 ERV WiFi					Freshbox E2-200 ERV WiFi				
	1	2	3	4	5	1	2	3	4	5	1	2	3	4	5	1	2	3	4	5
Bieg																				
Napięcie znamionowe [V/50(60)Hz]	1~230																			
Pobór mocy bez nagrzewnicy [W]	10	15	25	44	134	10	15	25	44	134	10	15	25	44	134	10	15	25	44	134
Moc elektryczna nagrzewnicy wstępnej [W]	—					650					—					650				
Moc elektryczna nagrzewnicy wtórnej [W]	—					—					700					700				
Maksymalny pobór prądu z nagrzewnicą elektryczną [A]	1.0					4.0					4.2					7.2				
Maksymalna wydajność [m ³ /h;(l/s)]	83 (23)	121 (34)	142 (39)	175 (49)	200 (56)	83 (23)	121 (34)	142 (39)	175 (49)	200 (56)	83 (23)	121 (34)	142 (39)	175 (49)	200 (56)	83 (23)	121 (34)	142 (39)	175 (49)	200 (56)
Prędkość obrotowa [min ⁻¹]	max. 2000																			
Poziom ciśnienia akustycznego ~3m [dB(A)]	12	22	30	36	45	12	22	30	36	45	12	22	30	36	45	12	22	30	36	45
Maksymalna temp. przetłaczanego powietrza [°C]	-15...+40																			
Materiał obudowy	stal z powłoką polimerową																			
Izolacje [mm]	30																			
Filtr wywiewny	G4																			
Filtr nawiewny	G4 + F7 (Opcja: H13)																			
Średnica przewodu wentylacyjnego [mm]	100																			
Waga [kg]	55																			
Sprawność odzysku ciepła [%]*	85	81	75	68	66	85	81	75	68	66	85	81	75	68	66	85	81	75	68	66
Typ wymiennika ciepła	przeciwprądowy																			
Materiał wymiennika ciepła	membrana entalpiczna																			
Klasa efektywności energetycznej	A																			

* Odzysk ciepła określony zgodnie z EN 13141-8.

Wymiary [mm]

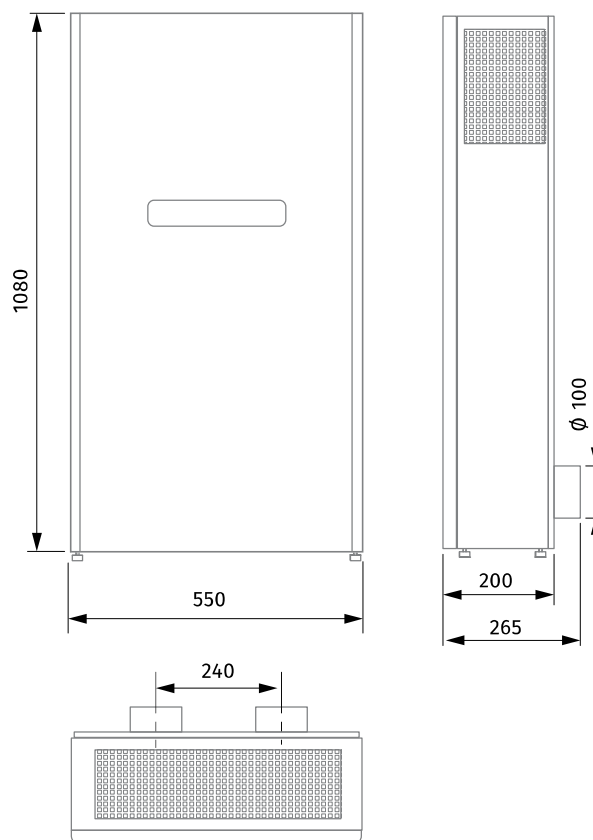
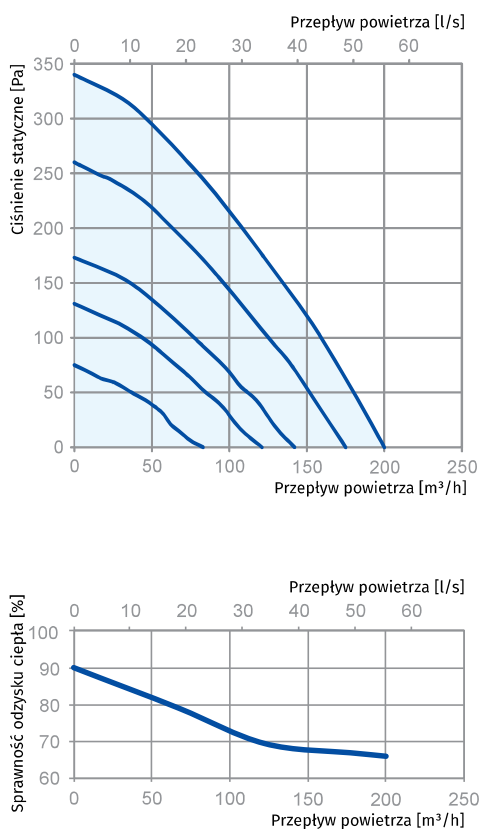

FRESHBOX 200 ERV WIFI

CENTRALE WENTYLACYJNE
- POMIESZCZENIA POJEDYNCZE

PRZYKŁAD ROZMIESZCZENIA CENTRAL FRESHBOX 200 ERV WIFI W PRZESTRZENI BIUROWEJ

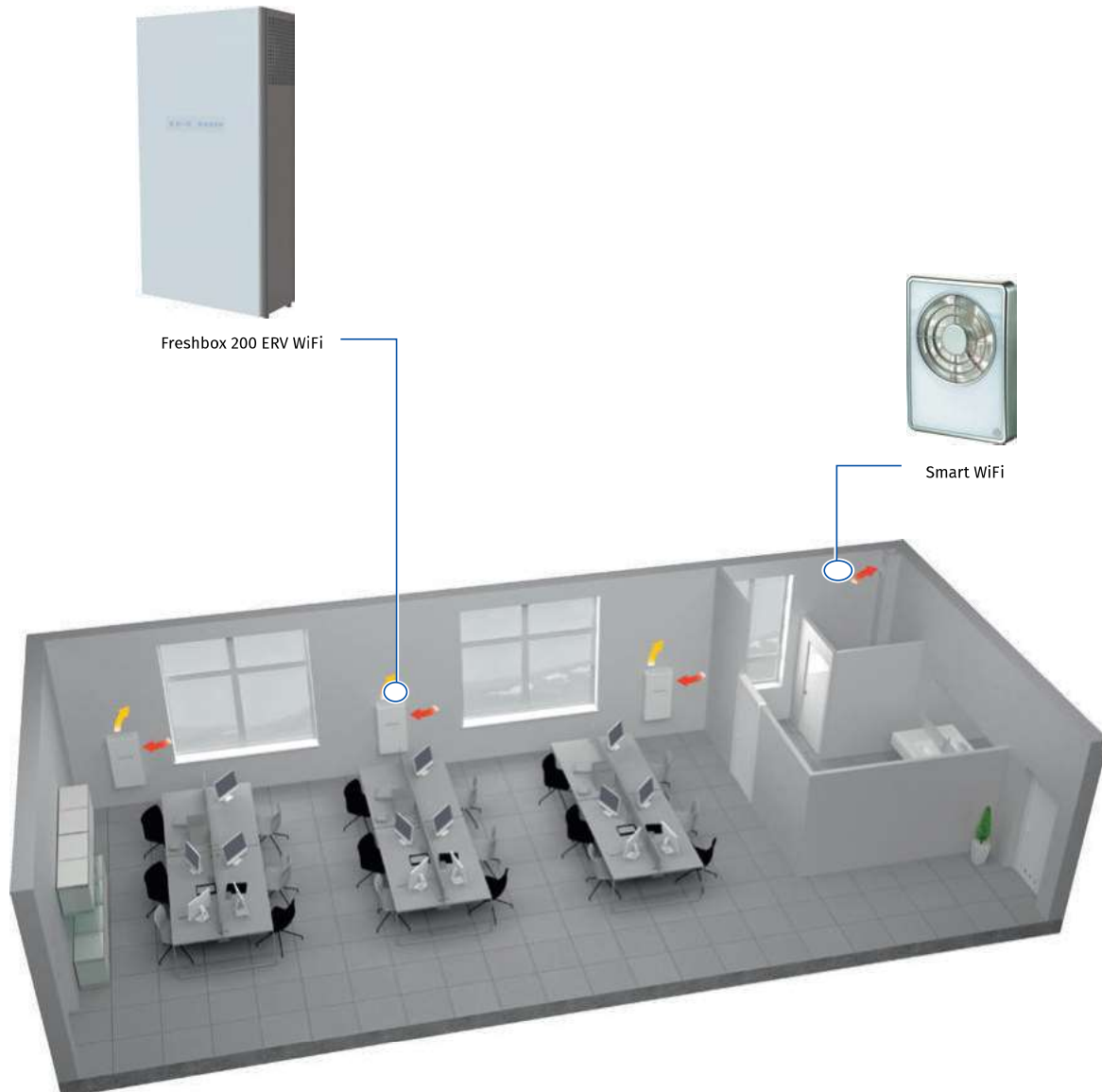

FRESHBOX 200 ERV WIFI

CENTRALE WENTYLACYJNE
- POMIESZCZENIA POJEDYNCZE

Wyposażenie dodatkowe

MODEL	TYP	OPIS
	MS1 FRESHBOX 200 chrome	Zestaw montażowy: - 2x Ø 200 mm kanał okrągły o długości 500 mm - Okap zewnętrzny (wlot i wylot powietrza ze stali nierdzewnej)
	MS2 FRESHBOX 200 white	Zestaw montażowy: - 2x Ø 200 mm kanał okrągły o długości 500 mm - Okap zewnętrzny (wlot i wylot powietrza ze stali ocynkowanej malowany proszkowo na biało)
	AH FRESHBOX 200 chrome	Zewnętrzny okap ze stali nierdzewnej
	AH FRESHBOX 200 white	Zewnętrzny okap ze stali ocynkowanej malowany proszkowo na biało
	FP 201x162x20 G4	Filtr G4
	FP 243x162x20 G4	Filtr G4
	FP 502x162x40 F7	Filtr węglowy F7
	FP 502x162x40 H13	Filtr HEPA H13
	CD-1	Czujnik CO ₂ ze wskaźnikiem LED
	CD-2	Czujnik CO ₂